

SATJAM Trend

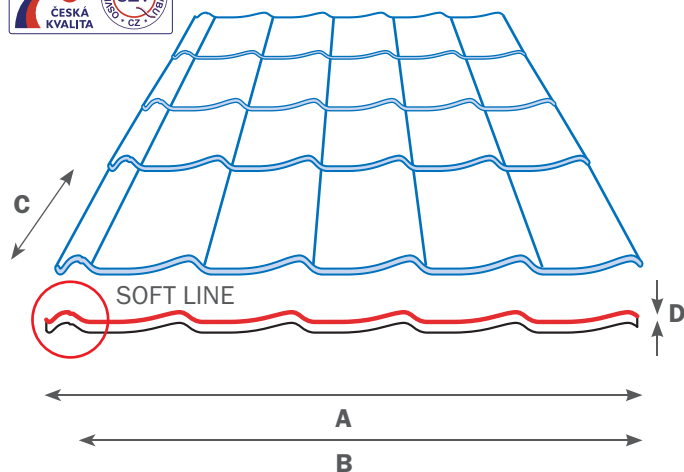

Velkoformátová střešní krytina z ocelového plechu



Velkoformátová střešní krytina z hliníkové slitiny

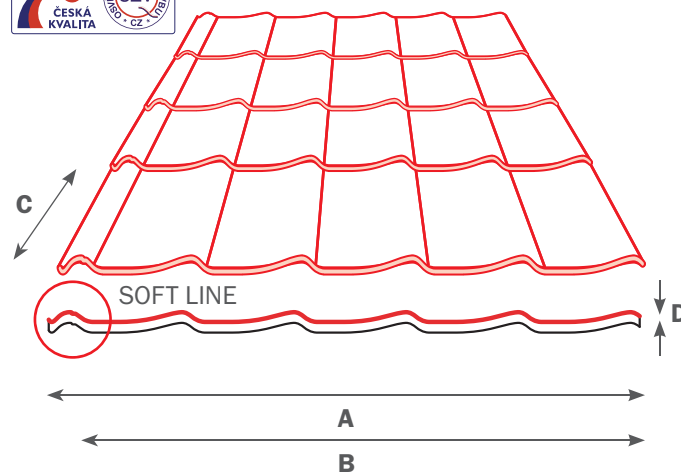

Název střešní krytiny	SATJAM Trend	SATJAM Trend Long
Symbol	TR	TRL
Celková šířka (A)	1 206 mm	1 206 mm
Stavební šířka (B)	1 150 mm	1 150 mm
Délka tašky (C)	350 mm	400 mm
Výška odskoku (D)	20 mm	20 mm
Tloušťka ocelového plechu	0,5 mm	0,5 mm
Hmotnost	cca 4,7 kg/m ²	cca 4,7 kg/m ²
Max. výrobní délka	6 070 mm	6 120 mm
Min. výrobní délka	820 mm	950 mm
Sklon použití od	10°	10°
SATJAM Registrační záruka	až 40 let*	až 40 let*
Barvy a povrchové úpravy	viz. strana 41	viz. strana 41

Název střešní krytiny	SATJAM Trend
Symbol	TR
Celková šířka (A)	1 206 mm
Stavební šířka (B)	1 150 mm
Délka tašky (C)	350 mm
Výška odskoku (D)	20 mm
Tloušťka hliníkové slitiny	0,6 mm
Hmotnost	cca 2,0 kg/m ²
Max. výrobní délka	3 620 mm
Min. výrobní délka	820 mm
Sklon použití od	10°
SATJAM Registrační záruka	60 let*
Barvy a povrchové úpravy	viz. strana 41



Montážní návod
SATJAM Trend
ke stažení zde



* SATJAM Registrační záruka je platná pouze v případě registrace střechy na www.satjam.cz.

■ SATJAM Rapid Trend



Velkoformátová střešní krytina z ocelového plechu

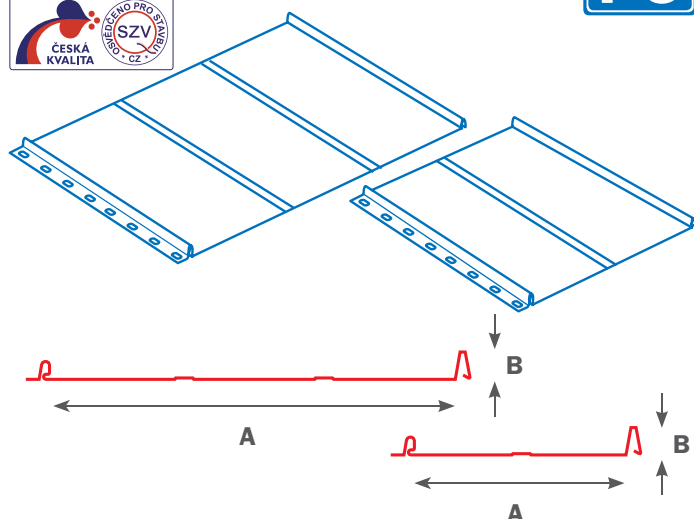

Velkoformátová střešní krytina z hliníkové slitiny

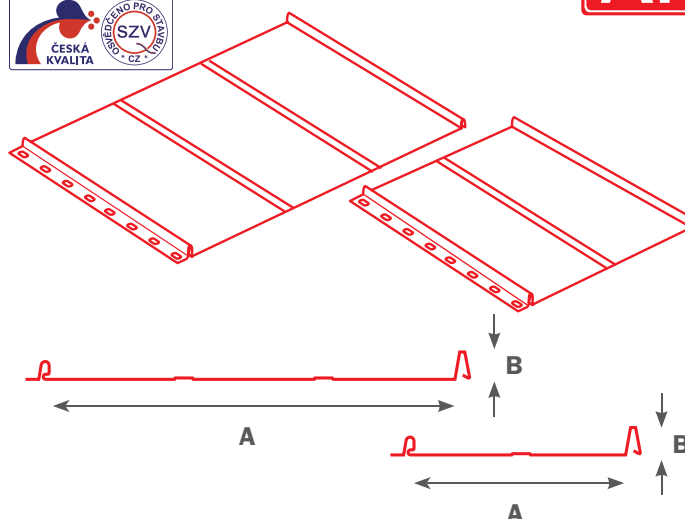

Název střešní krytiny	SATJAM Rapid Trend 510	SATJAM Rapid Trend 310
Symbol	SR	SR
Celková šířka (A)	510 mm	310 mm
Výška zámku (B)	25 mm	25 mm
Tloušťka ocelového plechu	0,5 mm	0,5 mm
Hmotnost při tl. 0,50 mm	cca 4,3 kg/m ²	cca 4,3 kg/m ²
Tloušťka ocelového plechu	0,63 mm**	x
Hmotnost při tl. 0,63 mm	cca 5,4 kg/m ²	x
Max. výrobní délka	9 000 mm	10 000 mm
Min. výrobní délka při tl. 0,50 mm	1 200 mm	1 200 mm
Min. výrobní délka při tl. 0,63 mm	1 500 mm	x
Sklon použití od	8°	8°
SATJAM Registrační záruka	až 40 let*	až 40 let*
Barvy a povrchové úpravy	viz. strana 41	viz. strana 41

** pouze v povrchové úpravě PE25

Název střešní krytiny	SATJAM Rapid Trend 510	SATJAM Rapid Trend 310
Symbol	SR	SR
Celková šířka (A)	510 mm	310 mm
Výška zámku (B)	25 mm	25 mm
Tloušťka hliníkové slitiny	0,6 mm	0,6 mm
Hmotnost pro tl. 0,60 mm	cca 2,0 kg/m ²	cca 2,0 kg/m ²
Max. výrobní délka	8 000 mm	8 000 mm
Min. výrobní délka	1 200 mm	1 200 mm
Sklon použití od	8°	8°
SATJAM Registrační záruka	60 let*	60 let*
Barvy a povrchové úpravy	viz. strana 41	viz. strana 41

Modifikace SATJAM Rapid Trend 510/310

SR 510 L/310 L (bez zástřihů a s prolisy)	SR 510/310 (bez zástřihů a prolisů)	SRZ 510 L/310 L (se zástřihy a s prolisy)	SRZ 510/310 (se zástřihy a bez prolisů)
Základní varianta krytiny SATJAM Rapid Trend je bez zástřihů a je opatřena středovými prolisy, které dodávají krytině osobitý vzhled a eliminují případné mírné zvlnění povrchu. Typové značení je SR 510 L/310L.	Hladké provedení krytiny s designově čistým řešením bez středových prolisů a bez zástřihů. Tento typ je označen jako SR 510/310.	Oblíbená verze s prolisy a zástřihy. Zástřihy na konci krytiny jsou důležité pro osazení na okapním plechu. Objednávejte ji pod typovým označením SRZ 510 L/310 L.	Hladká varianta SRZ 510/310 je jednoduchým a designově čistým řešením, obohaceným o zástřihy na konci krytiny.

* SATJAM Registrační záruka je platná pouze v případě registrace střechy na www.satjam.cz.

SATJAM Rapid DeLuxe



Velkoformátová střešní krytina
z ocelového plechu

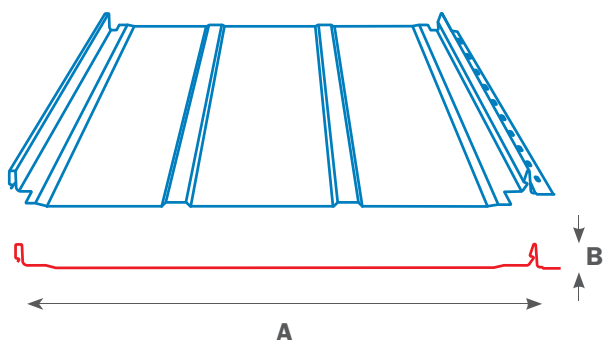

Velkoformátová střešní krytina
z hliníkové slitiny

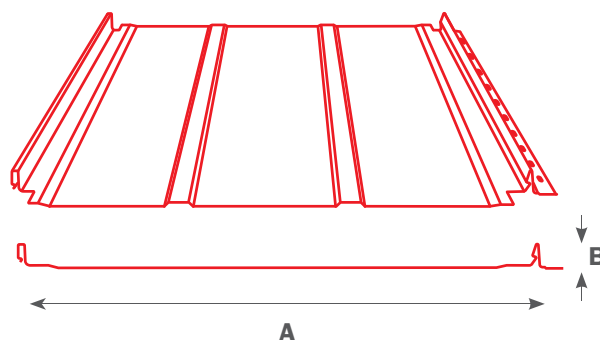

Název střešní krytiny	SATJAM Rapid DeLuxe 510
Symbol	SRD 510
Celková šířka (A)	510 mm
Výška zámku (B)	25 mm
Tloušťka ocelového plechu	0,5 mm
Hmotnost	cca 4,3 kg/m
Max. výrobní délka	9 000 mm
Min. výrobní délka	800 mm
Sklon použití od	8°
SATJAM Registrační záruka	až 40 let*
Barvy a povrchové úpravy	viz. strana 41

Název střešní krytiny	SATJAM Rapid DeLuxe 510
Symbol	SRD 510
Celková šířka (A)	510 mm
Výška zámku (B)	25 mm
Tloušťka hliníkové slitiny	0,6; 0,7 mm
Hmotnost pro tl. 0,60 mm	cca 2,0 kg/m ²
Hmotnost pro tl. 0,70 mm	cca 2,3 kg/m ²
Max. výrobní délka	8 000 mm
Min. výrobní délka	800 mm
Sklon použití od	8°
SATJAM Registrační záruka	60 let*
Barvy a povrchové úpravy	viz. strana 41

Modifikace SATJAM Rapid DeLuxe 510 – všechny varianty jsou se zástřihem

RAPID DeLuxe SRD 510 (bez prolisu)	RAPID DeLuxe SRD 510 L1 (se širokým prolisem)	RAPID DeLuxe SRD 510 L2 (s jemným prolisem)	RAPID DeLuxe SRD 510 L3 (s mikroprofilací)
Základní, designově čistá verze bez prolisu. Evokuje vzhled klasické drážkované krytiny.	Varianta se dvěma širokými prolisy, které dávají krytině osobitý vzhled a eliminují možné mírné zvlnění krytiny.	Provedení se dvěma malými ostrými prolisy, které jsou nevšední alternativou k širokým prolisům. Výsledkem je krytina originálního vzhledu.	Mikroprofilace v celé ploše dává krytině atraktivní vzhled. Zvyšuje tuhost krytiny a eliminuje možné mírné zvlnění povrchu.

* SATJAM Registrační záruka je platná pouze v případě registrace střechy na www.satjam.cz.

SATJAM Taurus® Maxx

Velkoformátová střešní krytina z ocelového plechu

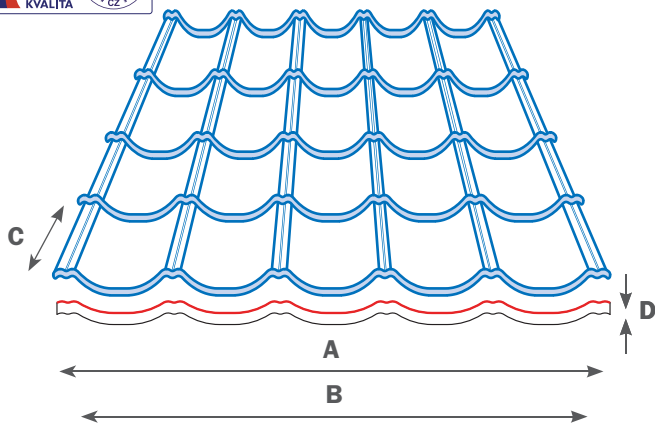

Název střešní krytiny	SATJAM Taurus® Maxx
Symbol	TX
Celková šířka (A)	1 198 mm
Stavební šířka (B)	1 150 mm
Délka tašky (C)	350 mm
Výška odskoku (D)	25 mm
Tloušťka ocelového plechu	0,5 mm
Hmotnost	cca 4,7 kg/m ²
Max. výrobní délka	4 950 mm
Min. výrobní délka	750 mm
Sklon použití od	10°
SATJAM Registrační záruka	až 40 let*
Barvy a povrchové úpravy	viz. strana 41

SATJAM® taurus maxx

Velkoformátová střešní krytina z hliníkové slitiny

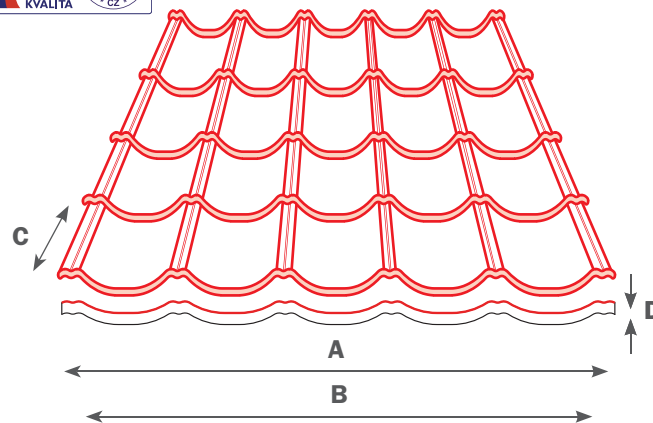

Název střešní krytiny	SATJAM Taurus® Maxx
Symbol	TX
Celková šířka (A)	1 198 mm
Stavební šířka (B)	1 150 mm
Délka tašky (C)	350 mm
Výška odskoku (D)	25 mm
tloušťka hliníkového plechu	0,6 mm
Hmotnost	cca 2,0 kg/m ²
Max. výrobní délka	3 900 mm
Min. výrobní délka	750 mm
Sklon použití od	10°
SATJAM Registrační záruka	až 60 let*
Barvy a povrchové úpravy	viz. strana 41



Montážní návod
SATJAM Taurus® Maxx
ke stažení zde



* SATJAM Registrační záruka je platná pouze v případě registrace střechy na www.satjam.cz.

SATJAM Taurus® Modul

Maloformátová střešní krytina
z ocelového plechu

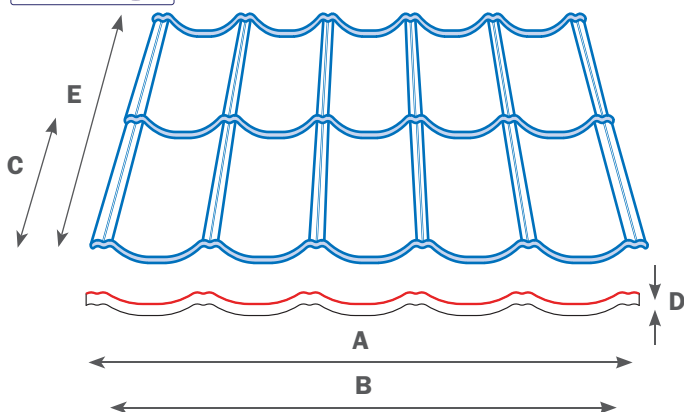

Název střešní krytiny	SATJAM Taurus® Modul
Symbol	TM
Celková šířka (A)	1 198 mm
Stavební šířka (B)	1 150 mm
Délka tašky (C)	350 mm
Výška odskoku (D)	30 mm
Délka modulu (E)	720 mm
Počet šablon na m ²	1,24 ks
Tloušťka ocelového plechu	0,5 mm
Hmotnost	cca 4,7 kg/m ²
Sklon použití od	15°
SATJAM Registrační záruka	až 40 let*
Barvy a povrchové úpravy	viz. strana 41

SATJAM® taurus modul

Maloformátová střešní krytina
z hliníkové slitiny

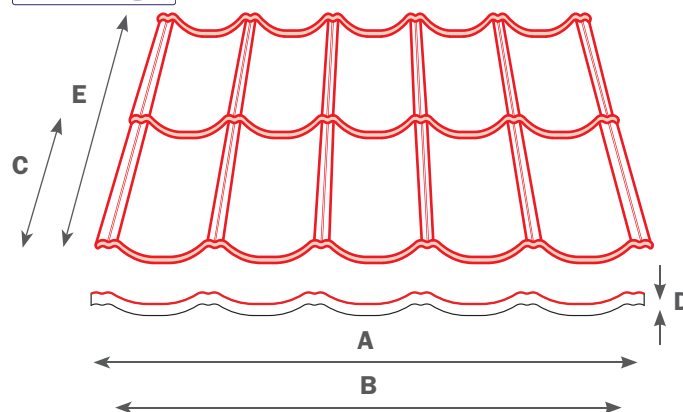

Název střešní krytiny	SATJAM Taurus® Modul
Symbol	TM
Celková šířka (A)	1 198 mm
Stavební šířka (B)	1 150 mm
Délka tašky (C)	350 mm
Výška odskoku (D)	30 mm
Délka modulu (E)	720 mm
Počet šablon na m ²	1,24 ks
Tloušťka hliníkové slitiny	0,6 mm
Hmotnost	cca 2,0 kg/m ²
Sklon použití od	15°
SATJAM Registrační záruka	60 let*
Barvy a povrchové úpravy	viz. strana 41

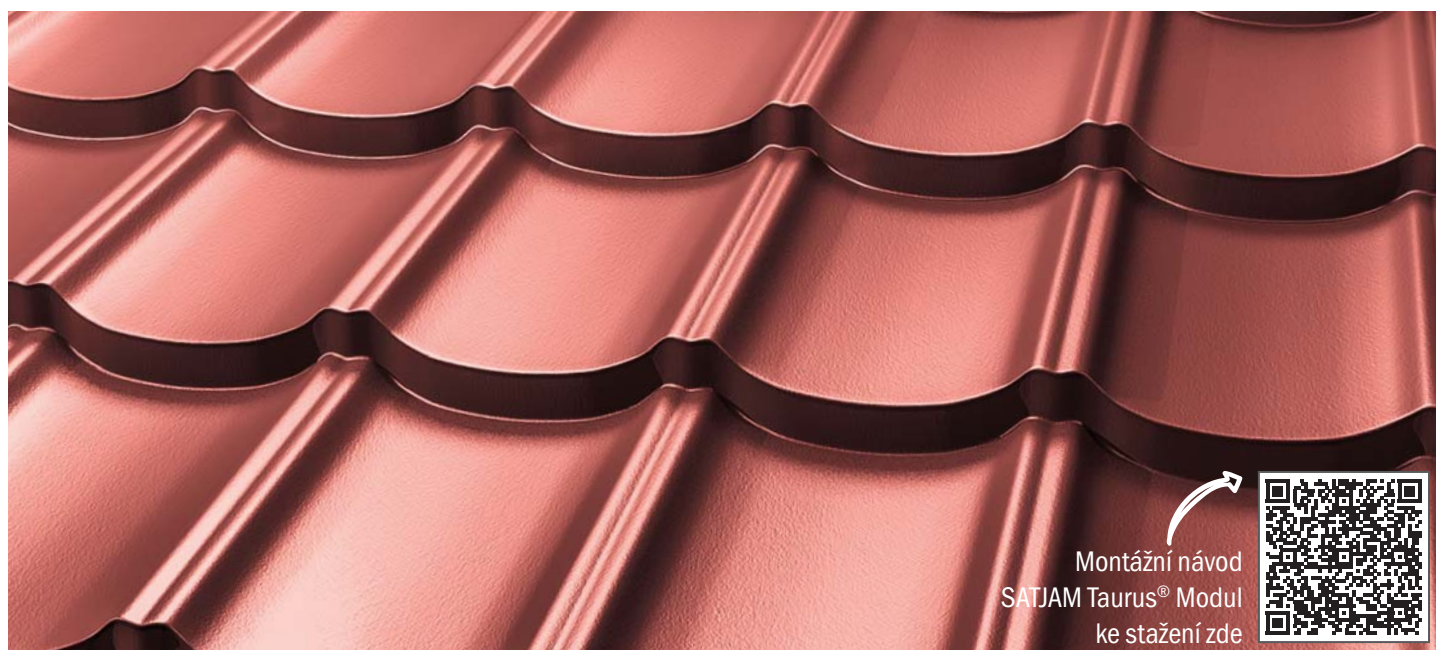

Montážní návod
SATJAM Taurus® Modul
ke stažení zde



* SATJAM Registrační záruka je platná pouze v případě registrace střechy na www.satjam.cz.

SATJAM Bond Metallic

Maloformátová střešní krytina z ocelového plechu

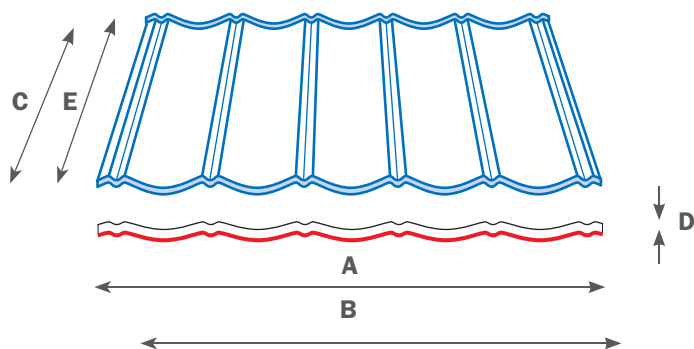

Název střešní krytiny	SATJAM Bond Metallic
Symbol	SBM-ST
Celková šířka (A)	1 020 mm
Stavební šířka (B)	950 mm
Délka tašky (C)	410 mm
Výška odskoku (D)	28 mm
Délka modulu (E)	450 mm
Počet šablon na m ²	2,56 ks
Tloušťka ocelového plechu	0,5 mm
Hmotnost	cca 5,0 kg/m ²
Sklon použití od	12°
SATJAM Registrační záruka	až 40 let*
Barvy a povrchové úpravy	viz. strana 41

SATJAM® bond metallic

Maloformátová střešní krytina z hliníkové slitiny

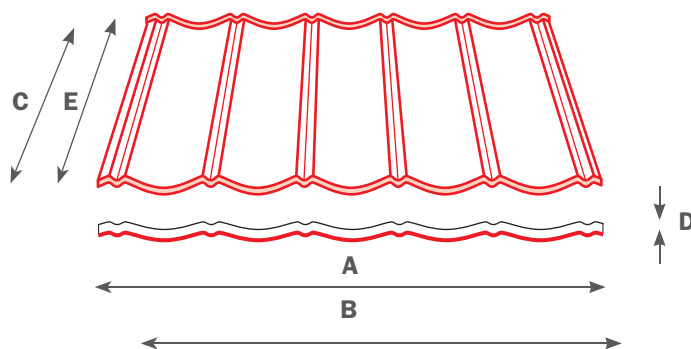

Název střešní krytiny	SATJAM Bond Metallic
Symbol	SBM-ST
Celková šířka (A)	1 020 mm
Stavební šířka (B)	950 mm
Délka tašky (C)	410 mm
Výška odskoku (D)	28 mm
Délka modulu (E)	450 mm
Počet šablon na m ²	2,56 ks
Tloušťka hliníkové slitiny	0,6 mm
Hmotnost	cca 2,0 kg/m ²
Sklon použití od	12°
SATJAM Registrační záruka	60 let*
Barvy a povrchové úpravy	viz. strana 41

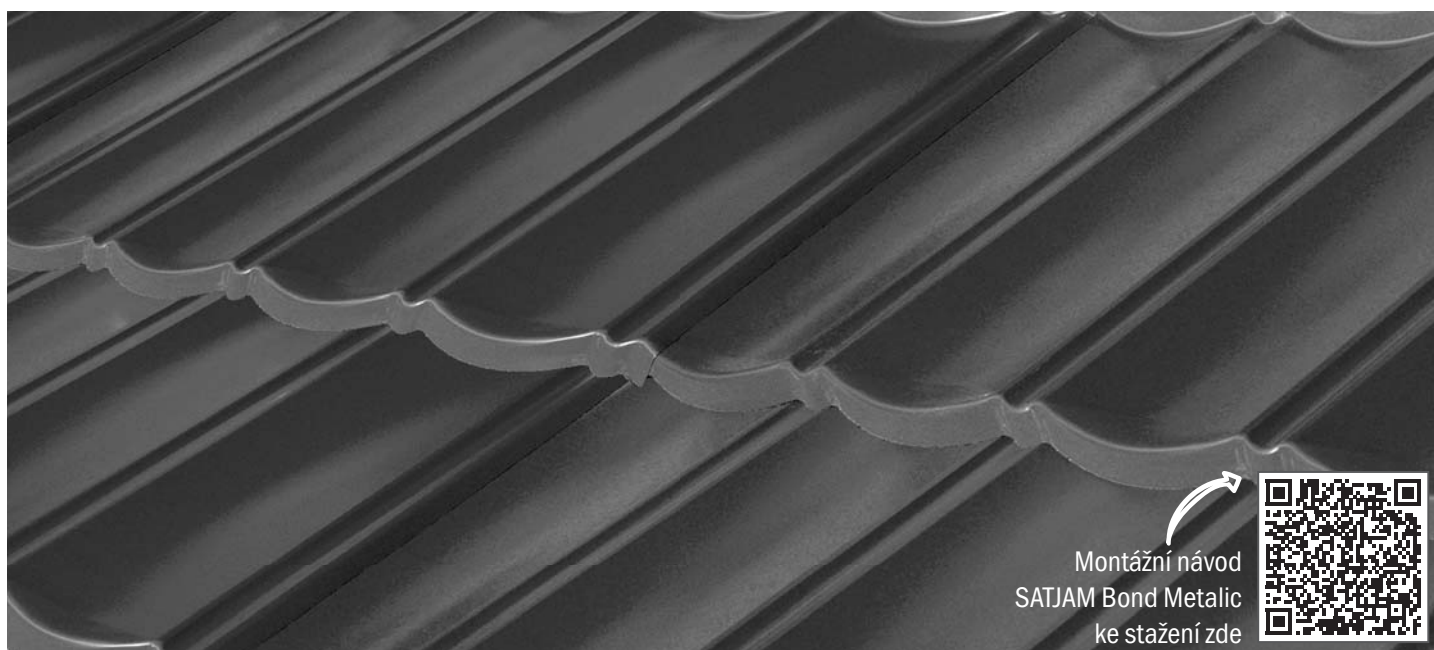

Montážní návod
SATJAM Bond Metallic
ke stažení zde



* SATJAM Registrační záruka je platná pouze v případě registrace střechy na www.satjam.cz.

SATJAM Rombo Metallic *NOVINKA*

SATJAM® rombo metallic

Maloformátová střešní krytina
z ocelového plechu

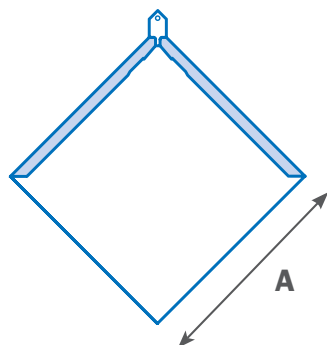

Maloformátová střešní krytina
z hliníkové slitiny

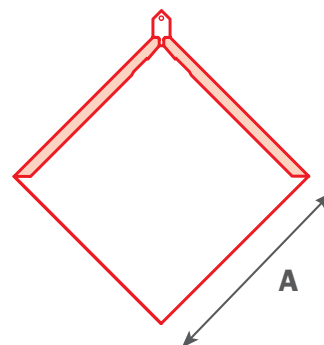

Název střešní krytiny	SATJAM Rombo Metallic
Symbol	RM345
Stavební šířka (A)	345 mm
Užitná plocha/ks	0,119 m²
Počet šablon/m ²	8,33 ks
Tloušťka ocelového plechu	0,5 mm
Hmotnost	cca 5,0 kg/m²
Sklon použití od	22°
SATJAM Registrační záruka	40 let*
Barvy a povrchové úpravy	viz. strana 41

Název střešní krytiny	SATJAM Rombo Metallic
Symbol	RM345
Stavební šířka (A)	345 mm
Užitná plocha/ks	0,119 m²
Počet šablon/m ²	8,33 ks
Tloušťka hliníkové slitiny	0,6 mm
Hmotnost	cca 2,5 kg/m²
Sklon použití od	22°
SATJAM Registrační záruka	60 let*
Barvy a povrchové úpravy	viz. strana 41



Montážní návod
SATJAM Rombo Metallic
ke stažení zde



* SATJAM Registrační záruka je platná pouze v případě registrace střechy na www.satjam.cz.

SATJAM Rombo Premium

Maloformátová střešní krytina z ocelového plechu

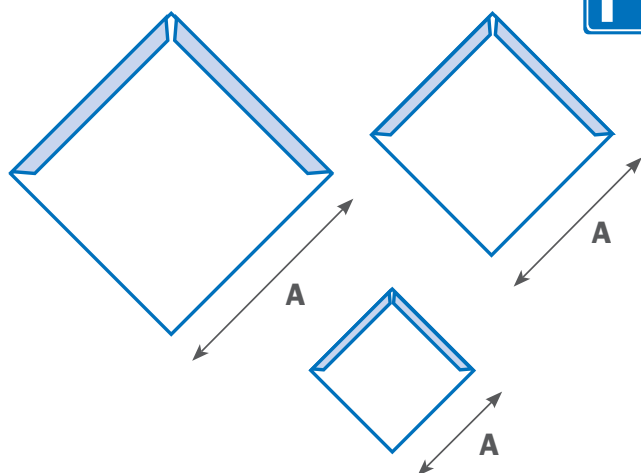

SATJAM® rombo premium

Název střešní krytiny	SATJAM Rombo Premium 555	SATJAM Rombo Premium 345	SATJAM Rombo Premium 245
Symbol	RP555	RP345	RP245
Stavební šířka (A)	555 mm	345 mm	245 mm
Užitná plocha/ks	0,308 m ²	0,119 m ²	0,060 m ²
Počet šablon/m ²	3,23 ks	8,33 ks	16,67 ks
Tloušťka ocelového plechu	0,5 mm	0,5 mm	0,5 mm
Hmotnost	cca 4,5 kg/m ²	cca 5,0 kg/m ²	cca 5,7 kg/m ²
Sklon použití od	22°	22°	22°
SATJAM Registrační záruka	až 40 let*	až 40 let*	až 40 let*
Barvy a povrchové úpravy	viz. strana 41	viz. strana 41	viz. strana 41



SATJAM Arad Modul

Maloformátová střešní krytina z ocelového plechu

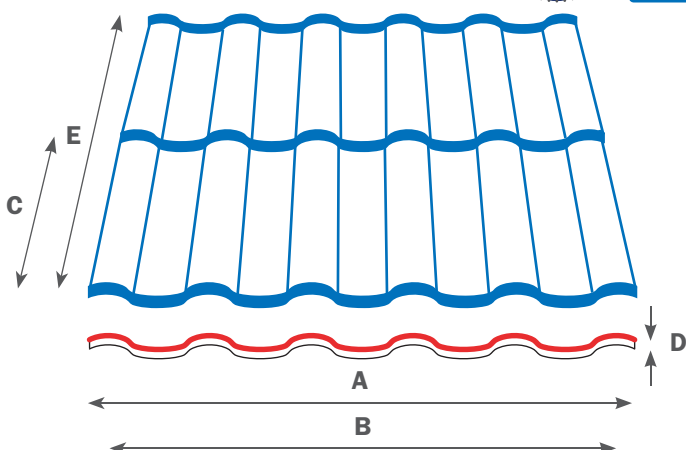

SATJAM® arad modul

Název střešní krytiny	SATJAM Arad Modul
Symbol	AM.2M
Celková šířka (A)	1 179 mm
Stavební šířka (B)	1 080 mm
Délka tašky (C)	350 mm
Výška odskoku (D)	25 mm
Délka modulu (E)	715 mm
Počet šablon na m ²	1,32 ks
Tloušťka ocelového plechu	0,5 mm
Hmotnost	cca 4,7 kg/m ²
Sklon použití od	15°
SATJAM Registrační záruka	až 40 let*
Barvy a povrchové úpravy	viz. strana 41

* SATJAM Registrační záruka je platná pouze v případě registrace střechy na www.satjam.cz.

SATJAM Reno Premium

Maloformátová střešní krytina
z ocelového plechu

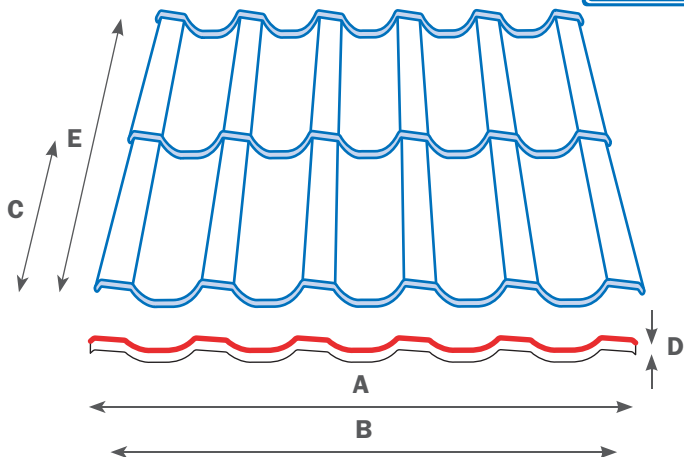

SATJAM®
reno premium

Název střešní krytiny	SATJAM Reno Premium
Symbol	RE
Celková šířka (A)	1 192 mm
Stavební šířka (B)	1 105 mm
Délka tašky (C)	350 mm
Výška odskoku (D)	30 mm
Délka modulu (E)	755 mm
Počet šablon na m ²	1,292 ks
Tloušťka ocelového plechu	0,5 mm
Hmotnost	cca 4,7 kg/m ²
Sklon použití od	15°
SATJAM Registrační záruka	až 40 let*
Barvy a povrchové úpravy	viz. strana 41



SATJAM York Modul

Maloformátová střešní krytina
z ocelového plechu

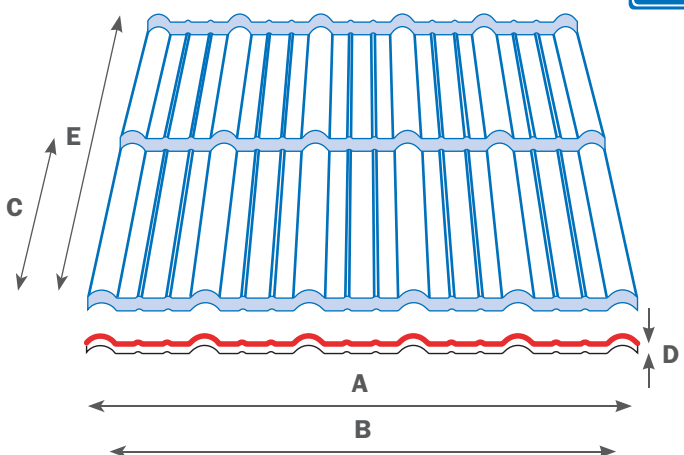

SATJAM®
york modul

Název střešní krytiny	SATJAM York Modul
Symbol	YM
Celková šířka (A)	1 165 mm
Stavební šířka (B)	1 110 mm
Délka tašky (C)	350 mm
Výška odskoku (D)	30 mm
Délka modulu (E)	710 mm
Počet šablon na m ²	1,29 ks
Tloušťka ocelového plechu	0,5 mm
Hmotnost	cca 4,7 kg/m ²
Sklon použití od	25°
SATJAM Registrační záruka	až 40 let*
Barvy a povrchové úpravy	viz. strana 41

* SATJAM Registrační záruka je platná pouze v případě registrace střechy na www.satjam.cz.

■ SATJAM Šindel



Maloformátová střešní krytina z ocelového plechu

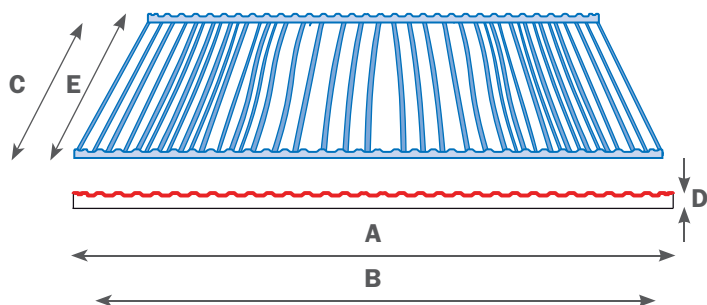

Název střešní krytiny	SATJAM Šindel
Symbol	SS
Celková šířka (A)	1 223 mm
Stavební šířka (B)	1 205 mm
Délka tašky (C)	370 mm
Výška odskoku (D)	34 mm
Délka modulu (E)	400 mm
Počet šablon na m ²	2,25 ks
Tloušťka ocelového plechu	0,5 mm
Hmotnost	cca 5,0 kg/m²
Sklon použití od	25°
SATJAM Registrační záruka	až 40 let*
Barvy a povrchové úpravy	viz. strana 43

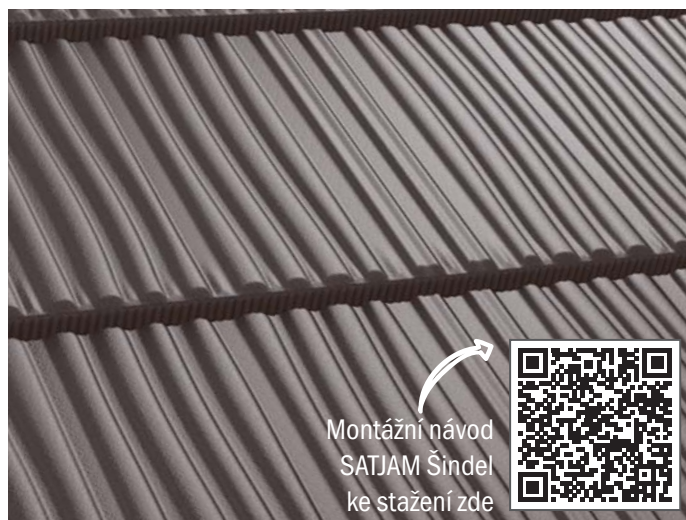

■ SATJAM Flat Plus



Maloformátová střešní krytina z ocelového plechu

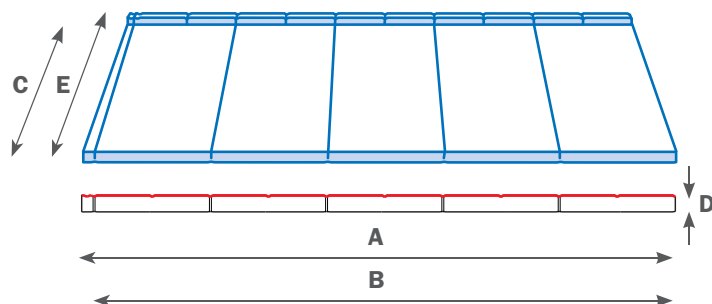

Název střešní krytiny	SATJAM Flat Plus
Symbol	FP
Celková šířka (A)	1 245 mm
Stavební šířka (B)	1 207 mm
Délka tašky (C)	320 mm
Výška odskoku (D)	30 mm
Délka modulu (E)	345 mm
Počet šablon na m ²	2,59 ks
Tloušťka ocelového plechu	0,5 mm
Hmotnost	cca 5,0 kg/m²
Sklon použití od	25°
SATJAM Registrační záruka	až 40 let*
Barvy a povrchové úpravy	viz. strana 41

* SATJAM Registrační záruka je platná pouze v případě registrace střechy na www.satjam.cz.

SATJAM TP26 Express *NOVINKA 2024*



Velkoformátová střešní krytina z ocelového plechu

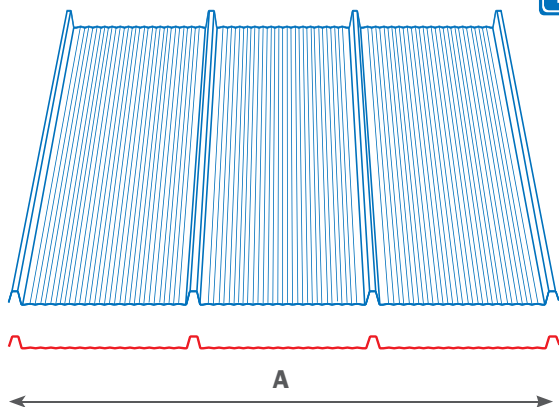

Název střešní krytiny	SATJAM TP26 Express
Symbol	TP26
Stavební šířka (A)	1 090 mm
Výška profilu (B)	26 mm
Tloušťka ocelového plechu	0,5 mm
Hmotnost	cca 4,3 kg/m
Max. výrobní délka	4 000 mm
Min. výrobní délka	1 000 mm
Sklon použití od	30°
SATJAM Registrační záruka	až 40 let*
Barvy a povrchové úpravy	viz. strana 41

SATJAM TP26 Express trendový vzhled falcovaného plechu vytváří krytina SATJAM Express s nízkým žebrem imitující stojatou drážku a mikroproliskem v ploše. Tento výrobek patří do kategorie ekonomických krytin pro jednoduché doplňkové stavby, kterým ovšem poskytne žádoucí moderní design. Více informací na www.satjam.cz.



SATJAM SOLAR řešení uchycení fotovoltaických elektráren na plechových střešních krytinách



Držáky určené pro krytiny typu Klik, falcované krytiny z ocelového plechu min. tl. 0,5 mm, krytiny z hliníkového plechu min. tl. 0,6 mm nebo hliníkové falcované krytiny min. tl. 0,7 mm

Držák DSS-R.CWL je určen pro krytiny SATJAM Rapid a pro falcované krytiny s dvojitou stojatou drážkou. Držáky se montují na zámek/drážku krytiny. Také zde platí, že držák je možno použít pro obdobné krytiny ostatních výrobců.

Do držáků se následně kotví nosné rámy, které jsou součástí dodávky solárních panelů.



Unikátní držáky určené pro plechové střešní krytiny z ocelového plechu min. tl. 0,5 mm a z hliníkového plechu min. tl. 0,6 mm

Držák DSS.CWL je určen pro profilované krytiny SATJAM Roof, Grande, Trend, Arad, Taurus, Reno, York, Rombo a trapézové plechy – také pro obdobné střešní krytiny ostatních výrobců. Držáky se kotví přímo do plochy krytiny prostřednictvím speciálních systémových šroubů a těsnění s označením SM-DSS.CWL.

Toto unikátní řešení zabezpečuje, že kolem kotevního prvku nedochází k nežádoucím projevům dilatace krytiny, jako je tomu u držáků, které se kotví do podstřeší. Drobné posuny krytiny totiž mohou otvor pro kotevní prvek zvětšit, takže přestane těsnit a do budoucna se stane zdrojem problémů. Oba držáky jsou chráněné průmyslovým vzorem.

Zlatá taška 2023 Držák pro solární systémy



* SATJAM Registrační záruka je platná pouze v případě registrace střechy na www.satjam.cz.

SATJAM Grande



Velkoformátová střešní krytina
z ocelového plechu

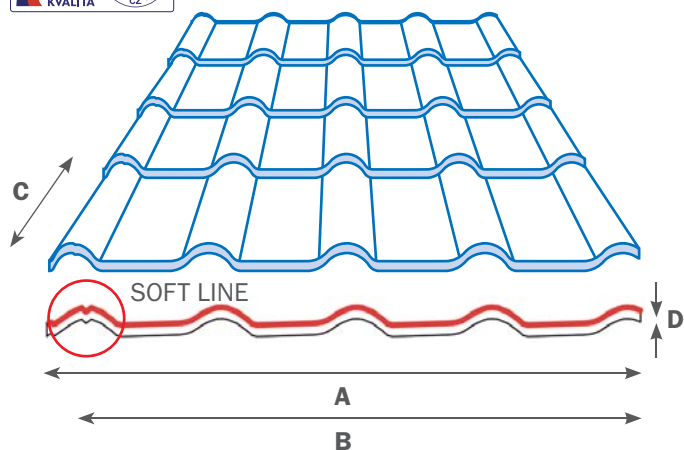

Velkoformátová střešní krytina
z hliníkové slitiny

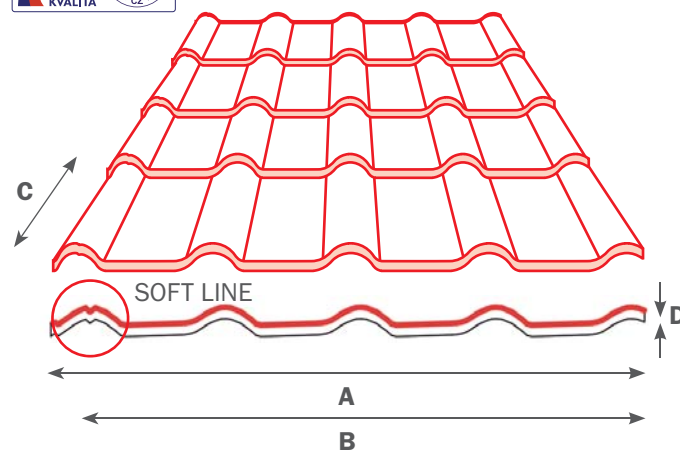

Název střešní krytiny	SATJAM Grande Plus	SATJAM Grande Plus Long
Symbol	GP	GPL
Celková šířka (A)	1 173 mm	1 173 mm
Stavební šířka (B)	1 100 mm	1 100 mm
Délka tašky (C)	350 mm	400 mm
Výška odskoku (D)	20 mm	20 mm
Tloušťka ocelového plechu	0,5 mm	0,5 mm
Hmotnost	cca 4,7 kg/m ²	cca 4,7 kg/m ²
Max. výrobní délka	6 070 mm	6 120 mm
Min. výrobní délka	820 mm	920 mm
Sklon použití od	10°	10°
SATJAM Registrační záruka	až 40 let*	až 40 let*
Barvy a povrchové úpravy	viz. strana 41	viz. strana 41

Název střešní krytiny	SATJAM Grande Plus
Symbol	GP
Celková šířka (A)	1 173 mm
Stavební šířka (B)	1 100 mm
Délka tašky (C)	350 mm
Výška odskoku (D)	20 mm
Tloušťka hliníkové slitiny	0,6 mm
Hmotnost	cca 2,0 kg/m ²
Max. výrobní délka	4 670 mm
Min. výrobní délka	820 mm
Sklon použití od	10°
SATJAM Registrační záruka	60 let*
Barvy a povrchové úpravy	viz. strana 41



Montážní návod
SATJAM Grande
ke stažení zde



* SATJAM Registrační záruka je platná pouze v případě registrace střechy na www.satjam.cz.

SATJAM Roof



Velkoformátová střešní krytina z ocelového plechu

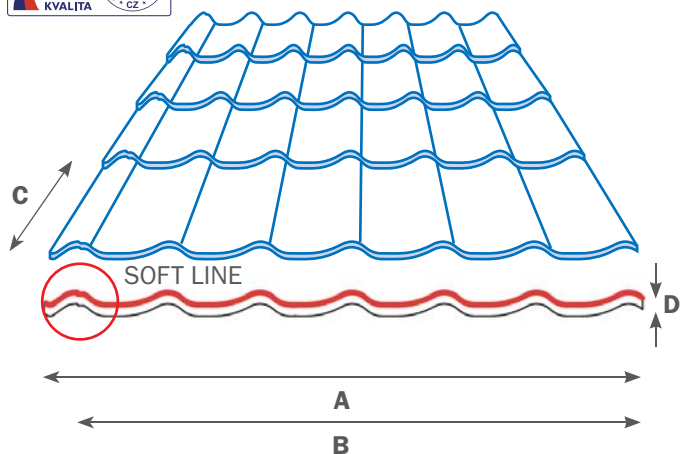

Velkoformátová střešní krytina z hliníkové slitiny

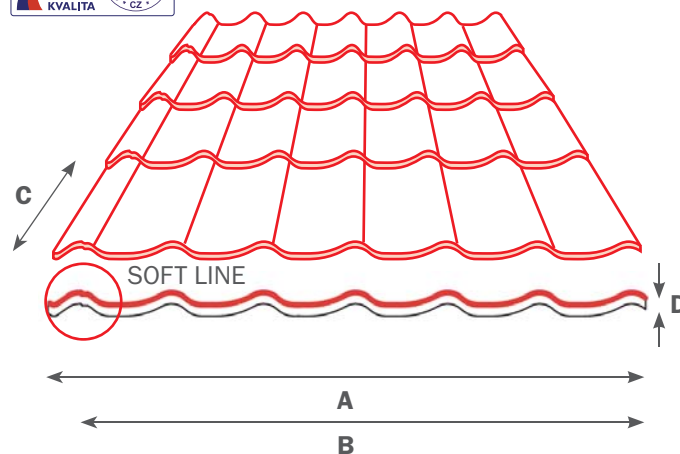

Název střešní krytiny	SATJAM Roof Classic	SATJAM Nordic
Symbol	RC	RN
Celková šířka (A)	1 185 mm	1 185 mm
Stavební šířka (B)	1 100 mm	1 100 mm
Délka tašky (C)	350 mm	400 mm
Výška odskoku (D)	15 mm	15 mm
Tloušťka ocelového plechu	0,5 mm	0,5 mm
Hmotnost	cca 4,7 kg/m²	cca 4,7 kg/m²
Max. výrobní délka	6 070 mm	6 120 mm
Min. výrobní délka	470 mm	520 mm
Sklon použití od	10°	10°
SATJAM Registrační záruka	až 40 let*	až 40 let*
Barvy a povrchové úpravy	viz. strana 41	viz. strana 41

Název střešní krytiny	SATJAM Roof Classic
Symbol	RC
Celková šířka (A)	1 185 mm
Stavební šířka (B)	1 100 mm
Délka tašky (C)	350 mm
Výška odskoku (D)	15 mm
Tloušťka hliníkové slitiny	0,6 mm
Hmotnost	cca 2,0 kg/m²
Max. výrobní délka	4 670 mm
Min. výrobní délka	470 mm
Sklon použití od	10°
SATJAM Registrační záruka	60 let*
Barvy a povrchové úpravy	viz. strana 41

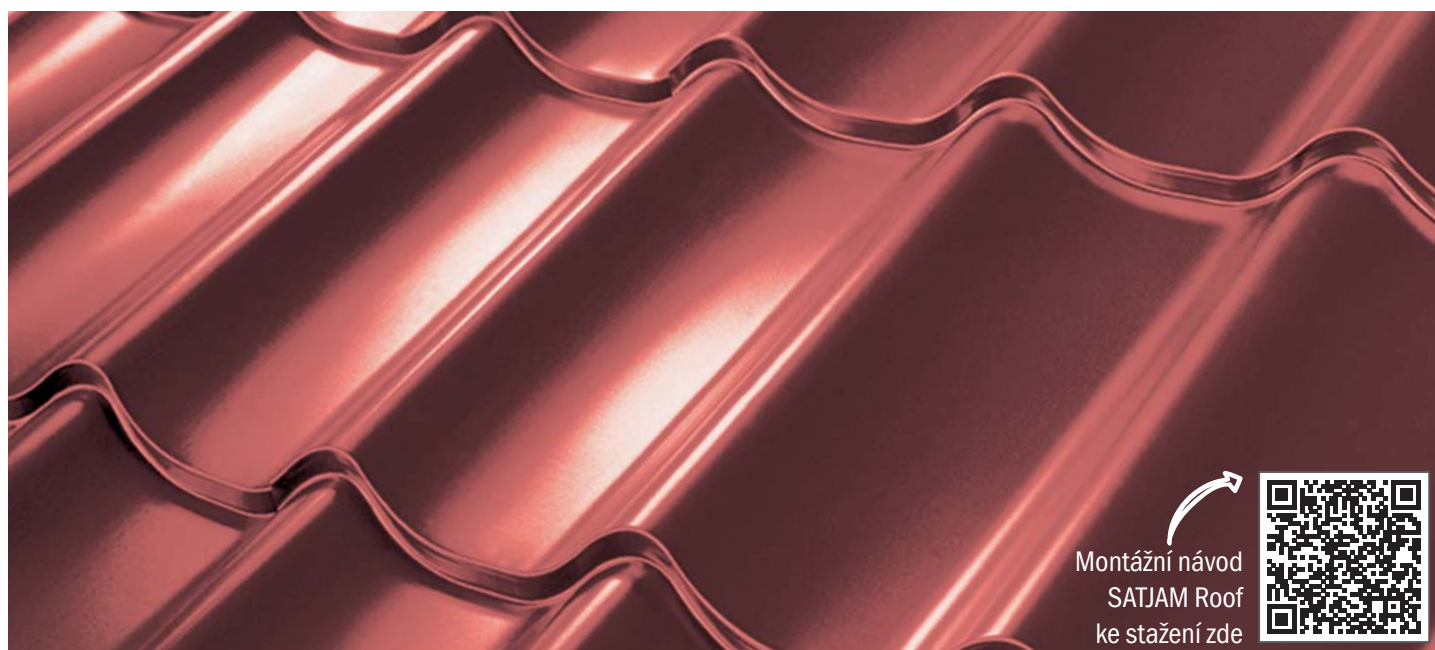

Montážní návod
SATJAM Roof
ke stažení zde



* SATJAM Registrační záruka je platná pouze v případě registrace střechy na www.satjam.cz.